

Независимая вентиляция INNORED

IV250A-3



Заказной шифр

IV250A-3

Комплект независимой вентиляции Innored IV250A-3 для двигателей 250 габарита DIN, питание 380V AC, внутренний диаметр кожуха 482 мм

Технические характеристики Innored IV250A-3

Модель	Напряжение питания	Номинальный ток, А	Мощность мотора на крыльчатке, Вт	Скорость, об/мин
IV250A-3	380 В, 3 фазы	0,6	110	1400
Частота напряжения питания				50 Гц
Класс изоляции обмоток				F
Степень защиты от внешних воздействий				IP55

Габаритные размеры Innored IV250A-3

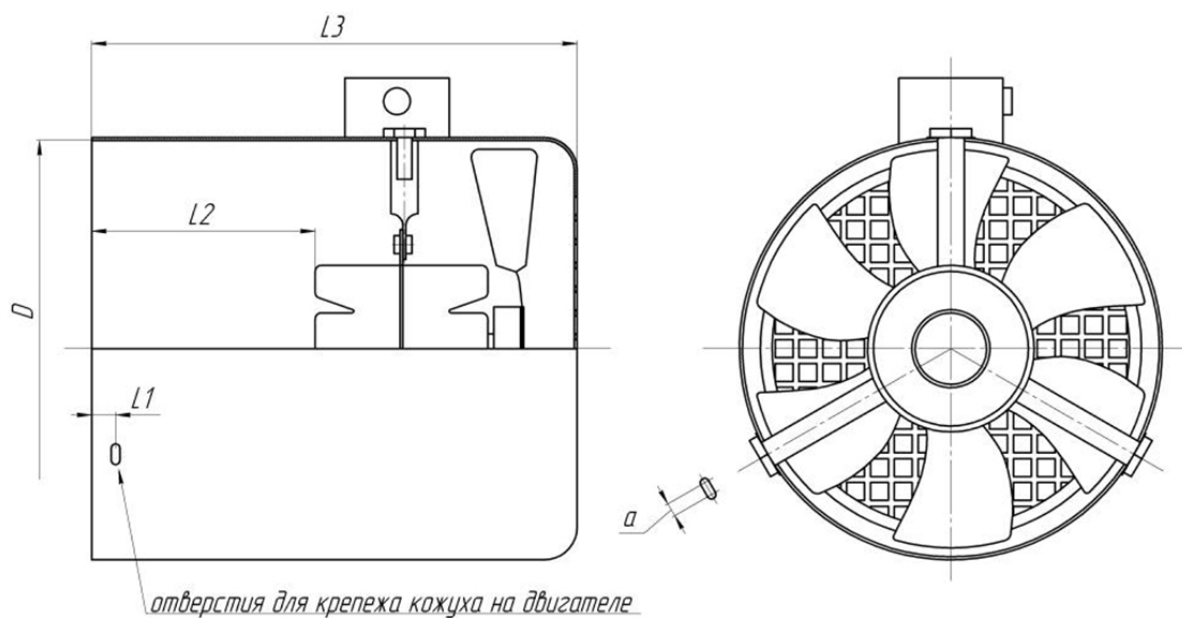

Габарит	D	L1	L2	L3	a
IV250A	482	55	198	343	6

+7-903-935-6690

smt21@bk.ru

smt21.ru